

## SEZIONE SPACCATA DI UN ELETTROMAGNETE

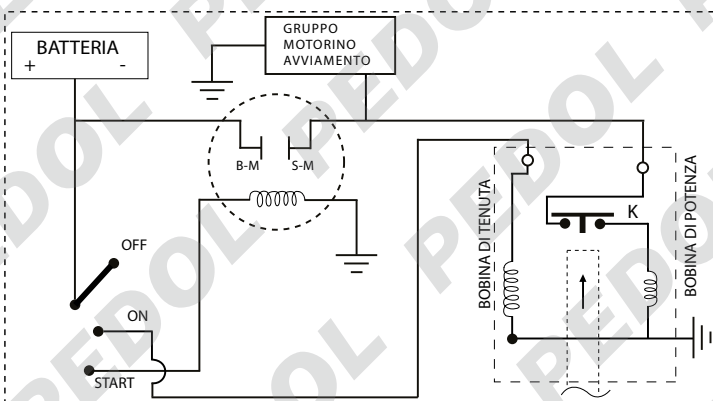

## CODICE DI IDENTIFICAZIONE ARTICOLO

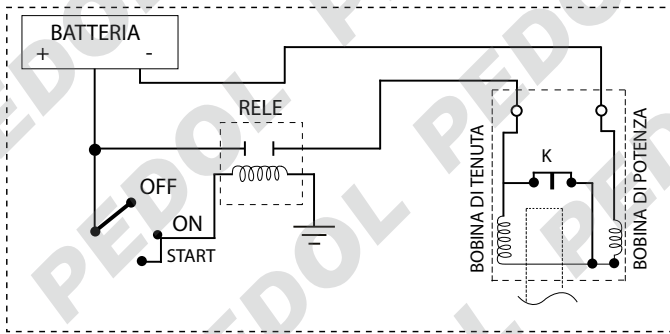

ESEMPIO	ES 5 2 1 B M2
E/ES	E= Tipo a trazione ES= Tipo a trazione-spinta
4-5-6	4=Ø40 5=Ø50 6=Ø60
1-2	1=12V 2=24V
1-2	1= Circuito diretto (2 fili blu o 2 faston uguali sulla carcassa) schema n°1 2= Circuito abbinato al motorino d'avviamento (filo rosso e blu) schema n°2
A-B-C	Sistema di fissaggio
M1-M2-M3	Tipo di molla

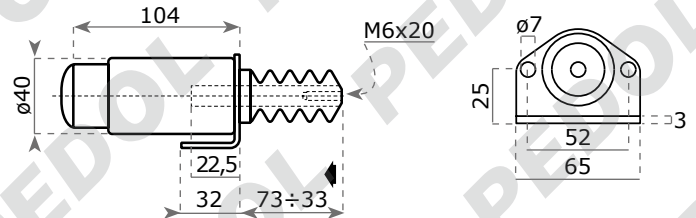

Codice	Articolo	Descrizione	Voltaggio (V)
13200	E 411A	Doppia bobina Ø 40 mm - Corsa: 40 mm - Forza: 1,7 kg Uscita con attacchi faston	12
13205	E 411AM2F	Doppia bobina Ø 40 mm - Corsa: 40 mm - Forza: 1,7 kg Uscita con 2 fili azzurri	12
13207	E 412A	Doppia bobina Ø 40 mm - Corsa: 40 mm - Forza: 1,7 kg Uscita con fili azzurro e rosso	12
13212	E 421A	Doppia bobina Ø 40 mm - Corsa: 40 mm - Forza: 1,7 kg Uscita con attacchi faston	24
13218	E 422A	Doppia bobina Ø 40 mm - Corsa: 40 mm - Forza: 1,7 kg Uscita con fili azzurro e rosso	24

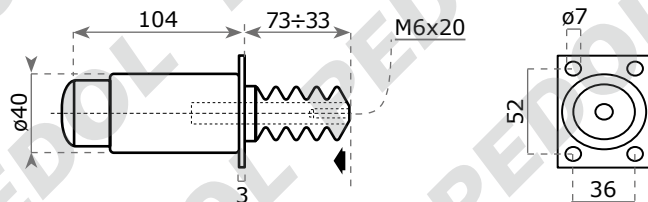

Codice	Articolo	Descrizione	Voltaggio (V)
13201	E 411B	Doppia bobina Ø 40 mm - Corsa: 40 mm - Forza: 1,7 kg Uscita con attacchi faston	12
13213	E 421B	Doppia bobina Ø 40 mm - Corsa: 40 mm - Forza: 1,7 kg Uscita con attacchi faston	24

Quote espresse in mm

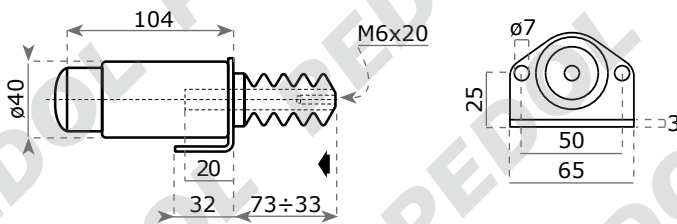

Codice	Articolo	Descrizione	Voltaggio (V)
<b>13206</b>	E 412A M 2	Doppia bobina Ø 40 mm - Corsa: 40 mm - Forza: 1,7 kg Uscita lat.le con fili rosso e azzurro Completo di kit staffa di fissaggio	12

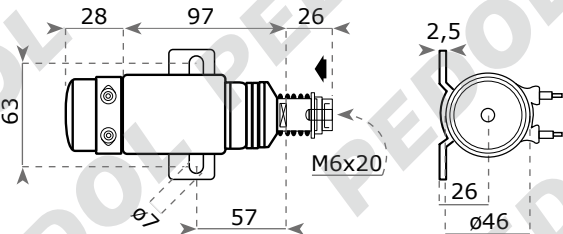

Codice	Articolo	Descrizione	Voltaggio (V)
<b>13210</b>	E 4611A	Doppia bobina Ø 46 mm - Corsa: 26 mm - Forza: 7 kg Uscita centrale con fili azzurri	12

Quote espresse in mm

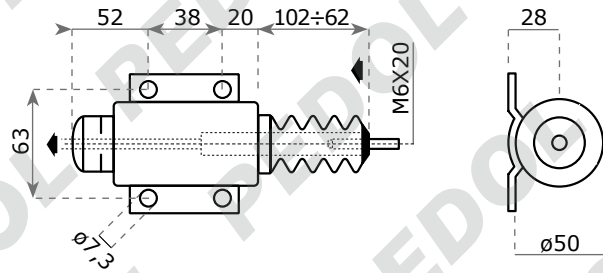

Codice	Articolo	Descrizione	Voltaggio (V)
13202	E 511A	Doppia bobina Ø 50 mm - Corsa: 40 mm - Forza: 4,3 kg Uscita con attacchi faston	12
13214	E 521A	Doppia bobina Ø 50 mm - Corsa: 40 mm - Forza: 4,3 kg Uscita con attacchi faston	24

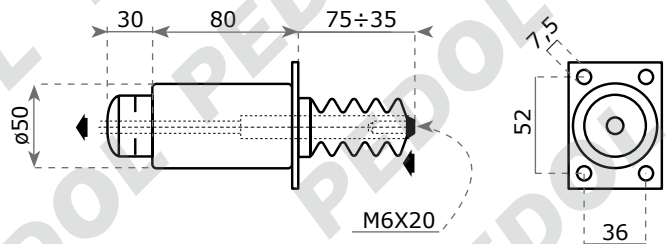

Codice	Articolo	Descrizione	Voltaggio (V)
13203	E 511B	Doppia bobina Ø 50 mm - Corsa: 40 mm - Forza: 4,3 kg Uscita con attacchi faston	12
13215	E 521B	Doppia bobina Ø 50 mm - Corsa: 40 mm - Forza: 4,3 kg - Uscita con attacchi faston	24

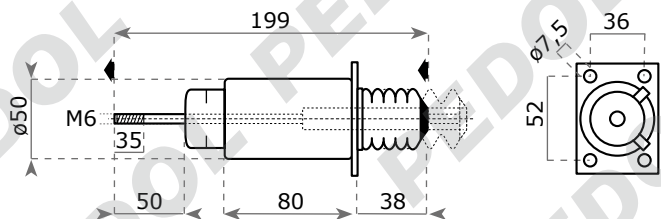

Codice	Articolo	Descrizione	Voltaggio (V)
13208	ES 511B	Doppia bobina Ø 50 mm - Corsa: 40 mm - Forza: 4,3 kg Uscita con attacchi faston	12

Quote espresse in mm

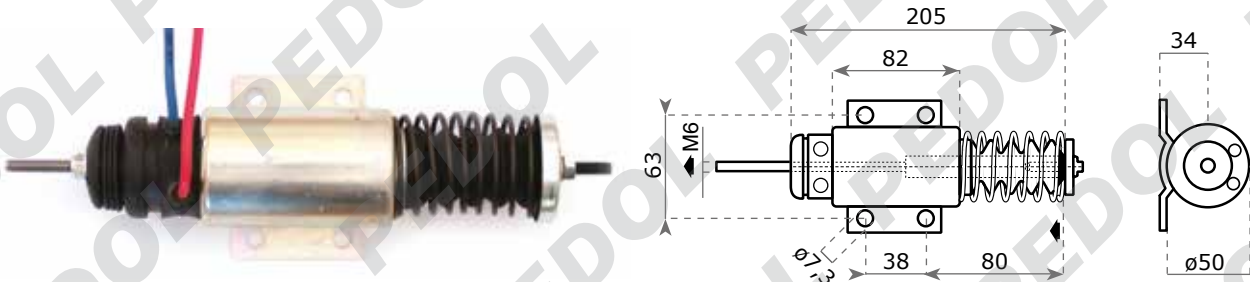

Codice	Articolo	Descrizione	Voltaggio (V)
13211	ES 522A M4TG	Doppia bobina Ø 50 mm - Corsa: 32 mm - Forza: 7 kg Uscita centrale con fili azzurro e rosso	24

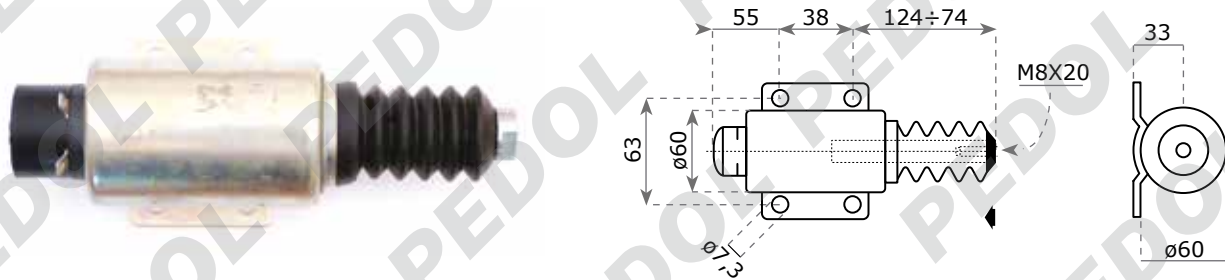

Codice	Articolo	Descrizione	Voltaggio (V)
13204	E 611A	Doppia bobina Ø 60 mm - Corsa: 50 mm - Forza: 8,4 kg Uscita con attacchi faston	12
13216	E 621A	Doppia bobina Ø 60 mm - Corsa: 50 mm - Forza: 8,4 kg Uscita con attacchi faston	24

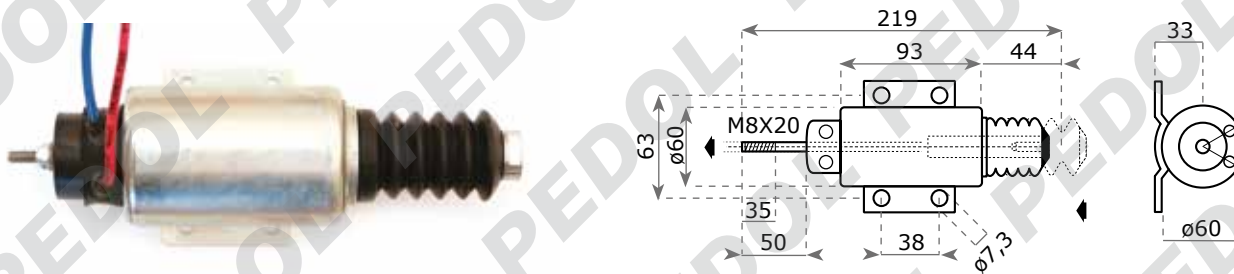

Codice	Articolo	Descrizione	Voltaggio (V)
13209	ES 622A	Doppia bobina Ø 60 mm - Corsa: 50 mm - Forza: 8,4 kg Uscita centrale con fili azzurro e rosso	24

Quote espresse in mm



Codice	Articolo	Forza (Kg)
13222	Molla di richiamo serie 400 M1	1,5
13223	Molla di richiamo serie 500 M1	1,5
13224	Molla di richiamo serie 600 M1	1,5
13225	Molla di richiamo serie 400 M2	3,0
13228	Molla di richiamo serie 500 M2	2,5
13229	Molla di richiamo serie 400 M3	4,0
13232	Molla di richiamo serie 500 M3	6,0

Note: Su richiesta fornibili molle di richiamo di durezza diversa



Codice	Articolo	Descrizione	Volt (V)
13220	RZ05	Monobobina Ø 60 mm Corsa: 13 mm Forza: 4,5 kg Potenza: 35 W	12
13219	RZ06	Monobobina Ø 60 mm Corsa: 13 mm Forza: 4,5 kg Potenza: 35 W	24

Note: Disponibili con 2 o 3 fori di fissaggio



Codice	Articolo	Descrizione	Volt (V)
13221	N311PW36	Monobobina Ø 80 mm Corsa: 20 mm Forza: 6,5 kg	12



Codice	Descrizione	Volt (V)	Applicazione
18577	Doppia bobina Ø 45 mm Corsa: 25,4 mm Forza: 11,3 kg	24	Still



Codice	Descrizione	Volt (V)
85456	Elettrovalvola carburante	12
85457	Elettrovalvola carburante	24

# PEDOL

[www.pedol.com](http://www.pedol.com)

## **Fratelli Pedol s.p.a**

### **Sede legale, produzione cabine, marmitte e paraurti**

Via Fabbri, 10 - Z.I. Campidui  
31015 Conegliano (Treviso)  
Tel. +39 0438 450952  
Fax +39 0438 450979

[info@pedol.com](mailto:info@pedol.com)

### **Sede commerciale Conegliano**

Via dell'Industria, 29  
31015 Conegliano (Treviso)

### **Ricambi carrelli elevatori**

**Tel. +39 0438 411884**  
**Fax +39 0438 411015**

### **Ricambi auto/ elettromeccanica**

Tel. +39 0438 32941  
Fax +39 0438 411015

### **Sede commerciale Bellusco**

Via Ornago, 27  
20040 Bellusco (Milano)

### **Ricambi carrelli elevatori**

Tel. +39 039 6883373  
Fax +39 039 6202105